

БЖ110 (60 Вт)

Блок живлення одноканальний

Настанова щодо експлуатування

APAB.436534.045 HE



УВАГА

Монтаж на місці кріплення слід проводити **тільки при вимкненому живленні** пристрою і всіх підключених до нього приладів.



УВАГА

При підключенні навантаження до виходу пристрою **слід дотримуватися полярності!** Неправильне підключення може призвести до виходу з ладу обладнання.



ПОПЕРЕДЖЕННЯ

Для монтажу необхідно використовувати тільки спеціальний інструмент для проведення електромонтажних робіт.

Особливості пристрою:

- обмеження вихідної перенапруги та струму;
- захист входу від перенапруги та імпульсних завад;
- захист від перевантаження, короткого замикання та перегрівання;
- регулювання вихідної напруги за допомогою підлаштовного резистора;
- можливість паралельного та послідовного з'єднання декількох блоків без додаткових зовнішніх пристроїв захисту і вирівнювання вихідних струмів



ПОПЕРЕДЖЕННЯ

При паралельному з'єднанні блоків рекомендується забезпечувати ідентичну довжину і перетин проводів від виходів БЖ до точки з'єднання проводів.

Технічні характеристики

Найменування		Значення		
		БЖ110-12В/5А	БЖ110-24В/2,5А	БЖ110-60В/1А
Вихідні параметри	Номінальна напруга ($U_{ном}$)	12 В	24 В	60 В
	Номінальний струм ($I_{ном}$)	5 А	2,5 А	1 А
	Номінальна потужність	60 Вт		
	Підстроювання вихідної напруги	± 8 %		
	Допустиме відхилення напруги, у тому числі: <ul style="list-style-type: none"> • нестабільність вихідної напруги від вхідної напруги • нестабільність вихідної напруги від вихідного струму • коефіцієнт температурної нестабільності 	2 % ± 0,5 % ± 0,5 % ± 0,015 %/°C		
	Розмах напруги шуму і пульсацій (міжпіковий), не більше: <ul style="list-style-type: none"> • типові значення* • максимальне значення 	30 мВ 60 мВ	60 мВ 120 мВ	
Вхідні параметри	Напруга живлення змінного струму	90...264 В (номінальні значення – 120 і 230 В)		
	Частота змінного струму	45...65 Гц		
	Напруга живлення постійного струму	110...370 В		
	Номінальний струм споживання, не більше	1 А		
	Пусковий струм, не більше	30 А		
	ККД при номінальному навантаженні, не менше*	83 %	85 %	
Захисти	Тип захисту від перевантаження – обмеження вихідного струму: поріг обмеження вихідного струму	104...116 % від $I_{ном}$		
	Тип захисту від перенапруги – обмеження вихідної напруги: поріг обмеження вихідної напруги	150 % від $U_{ном}$		
Безпека та EMC	Стойкість до механічних впливів за ДСТУ 2715	N2		
	Стойкість до електромагнітних впливів за ДСТУ EN 61204-3	Критерій якості А		
	Рівень електромагнітної емісії по порту живлення за ДСТУ EN 61204-3	Клас Б		
	Ступінь захисту за ДСТУ EN 60529	IP20		
	Клас захисту від ураження електричним струмом за ДСТУ EN 61140	II		
	Ізоляція за ДСТУ IEC 61558-1	Посилена		
	Категорія перенапруги за ДСТУ IEC 61558-1	II		
	Ступінь забруднення за ДСТУ IEC 61558-1	2		
	Електрична міцність ізоляції: <ul style="list-style-type: none"> • вхід-вихід, вхід-корпус • вихід-корпус 	3000 В 1500 В		
Опір ізоляції (вихід-вихід-корпус) при 500 В	10 МОм			
Навколишнє середовище	Робочий діапазон температур навколишнього середовища	Мінус 20...+50 °C		
	Температура зберігання та транспортування	Мінус 50...+80 °C		
Інше	Термін експлуатації	10 років		
	Термін гарантійного обслуговування	5 років		
	Середнє напрацювання на відмову	50 000 год		
	Маса, не більше	0,3 кг		
	Можливість послідовного з'єднання	Є		
	Можливість паралельного з'єднання	Є		
	Тип автоматичного вимикача	6 А, тип С або 10 А, тип В		

* При номінальних значеннях вхідної напруги у нормальних умовах



Рисунок 1 – Габаритні розміри пристрою



Рисунок 2 – Монтаж (1) і демонтаж (2) пристрою

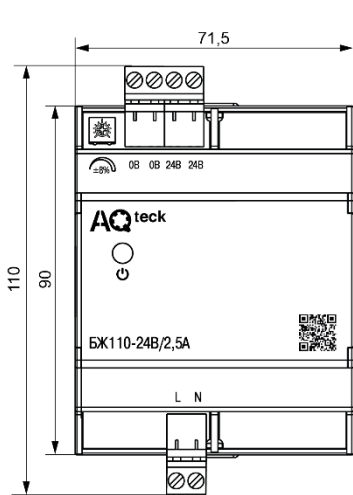

Мережа

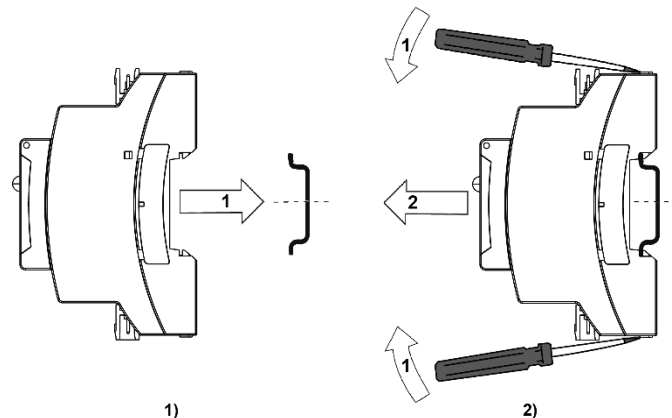
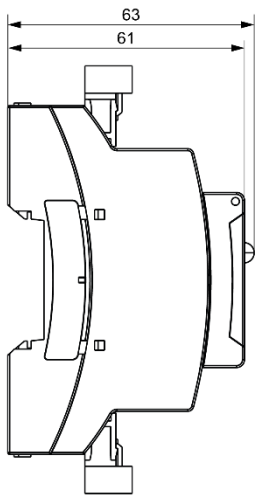
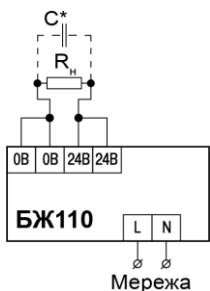
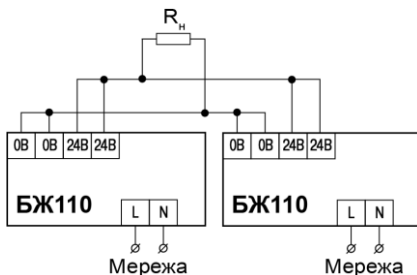

Мережа

Мережа

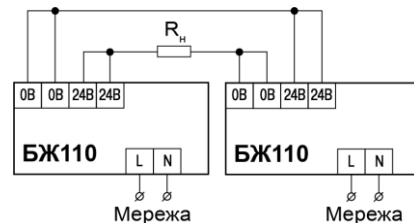

Мережа

Мережа



ПОПЕРЕДЖЕННЯ

* Якщо довжина проводів між блоком і навантаженням більше 1 м і на вході навантаження відсутні вхідні конденсатори, рекомендується паралельно навантаженню підключити керамічний конденсатор ємністю не менше 0,1 мкФ і напругою не менше 1,5 Uвих блоку, що застосовується.

Рисунок 3 – Схема підключення пристрою

Рисунок 4 – Схема паралельного підключення декількох пристроїв

Рисунок 5 – Схема послідовного підключення декількох пристроїв



Рисунок 6 – Графік залежності вихідної потужності від температури навколишнього середовища



Рисунок 7 – Графік залежності вихідної напруги від вихідного струму

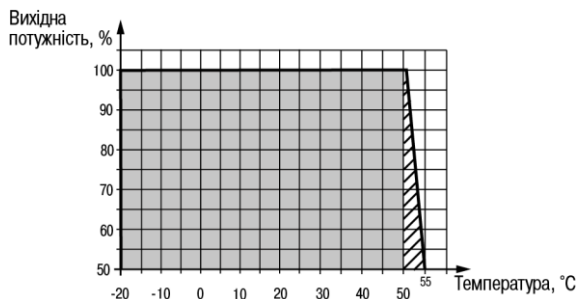

Рисунок 8 – Графік залежності вхідного струму від напруги живлення:
1) БЖ110-12В/5А; 2) БЖ110-24В/2,5А та БЖ110-60В/1А

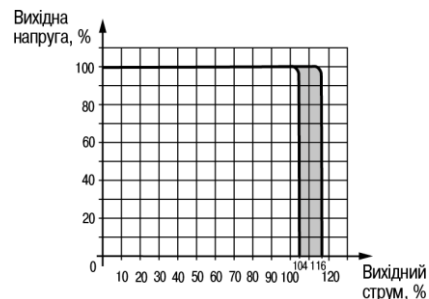
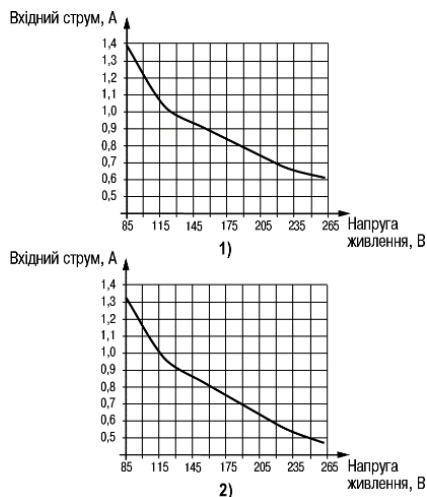
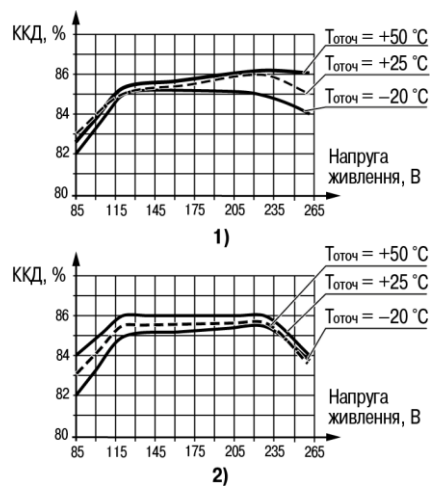

Рисунок 9 – Графік залежності ККД від напруги живлення і температури навколишнього середовища:
1) БЖ110-12В/5А; 2) БЖ110-24В/2,5А та БЖ110-60В/1А